

ホイールコンベヤ用スタンド

TW-B (No.1~No.3)



使用例

- 中荷重用のホイールコンベヤ専用スタンドです。
- 高さ調整ができて取り付けベースの角度調整も可能なので傾斜搬送時に便利です。
- ベース長さを選定の上、ご指示ください。

■ TW-B 本体

| 型式 | 高さ(h) | 最低 | 最高 |
|------|---------|-----|------|
| No.1 | 425±75 | 350 | 500 |
| No.2 | 575±125 | 450 | 700 |
| No.3 | 875±225 | 650 | 1100 |

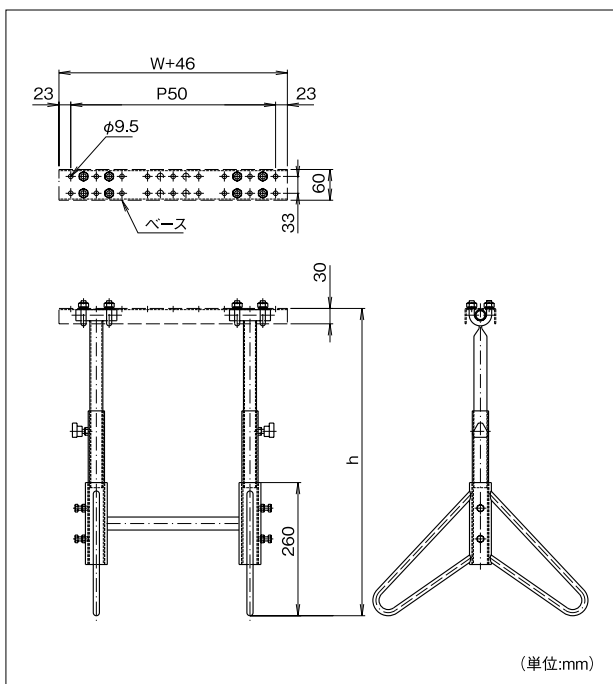

■ TW-B用ベース

W200-B

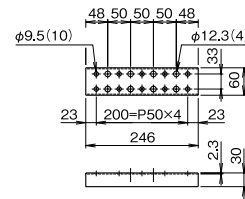

(単位:mm)

W250-B

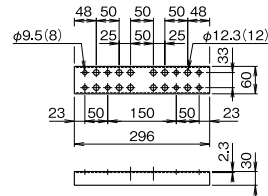

(単位:mm)

W300-B

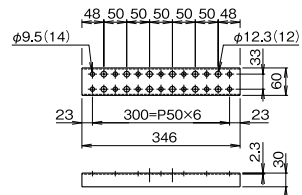

(単位:mm)

W400-B

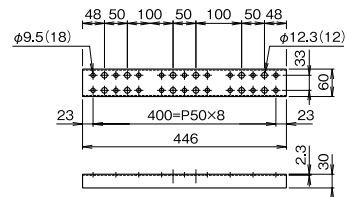

(単位:mm)

W500-B

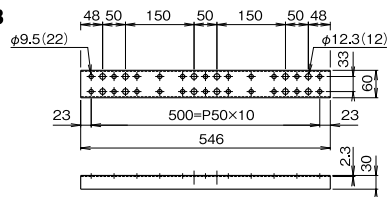

(単位:mm)

品番例

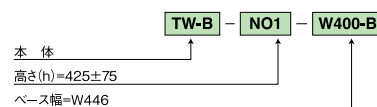

ローラコンベヤ

ホイールコンベヤ

伸縮ローラコンベヤ

モーターローラコンベヤ

駆動ローラコンベヤ

エア式昇降装置(サンアツ)