

# ローラコンベヤ用オプション

## ボールキャスター付方向転換機



### 特徴

- 軽・中荷重コンベヤ用方向転換機です。
- スタンドはTC-A、TC-Bよりオプションにて選定できます。
- スタンド間の補強とガイドはオプションです。

ピッチ	テーブル	□375	□475	□575	□675
P75		25	36	64	81
P100		16	25	36	49
P150		9	16	16	25

ピッチ	テーブル	□775	□875	□975	□1075
P75		100	144	169	196
P100		64	81	100	121
P150		36	36	49	64

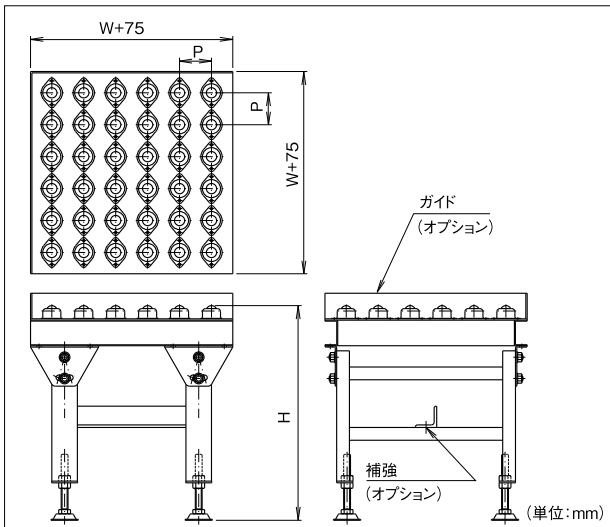

### 品番例

型式	W	ピッチ
TQ-B	700	P75

### ■ TQ-B用標準ボールキャスター

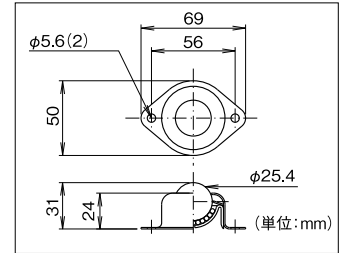

### ■ TQ-BSボールキャスター

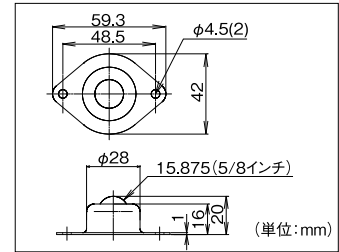

### ■ TQ-BUボールキャスター

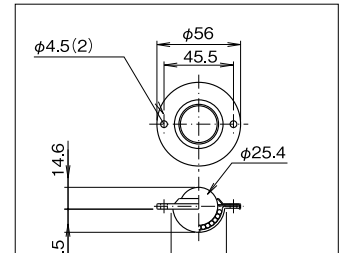
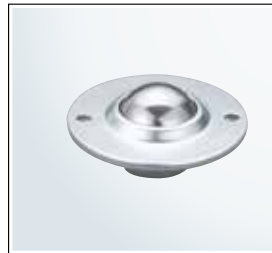

### ■ TQ-S双輪キャスター

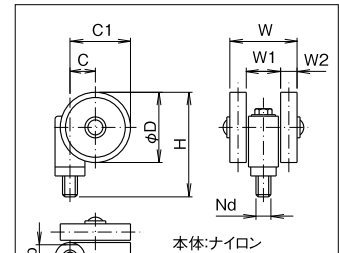
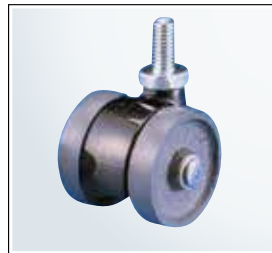

本体:ナイロン  
車輪:鋳鉄

型式	D	H	C	C1	W	W1	W2	Nb	Nd	キャスタ1個許容荷重
S-38	38	43	15	34	47	19.5	9.5	14	M8, 10	60kg
S-47	47	56	17	41	54	23	11	17	M8, 10, 12	80kg